

# 目地材色見本一覧

---



株式会社 佐々木合成

※実際の色と印刷とは多少異なりますので、ご不明な点は実物のサンプルでご確認ください。

# RS-5, VM-4.5, MJ-3.5, TM-3 共通色見本

ブラック



ダーク444



ウォールナット1111



ミディアム4436



チーク168



ライト1020



ベージュ7



グレー1010



アイボリー217



ホワイト1



材質 = ABS

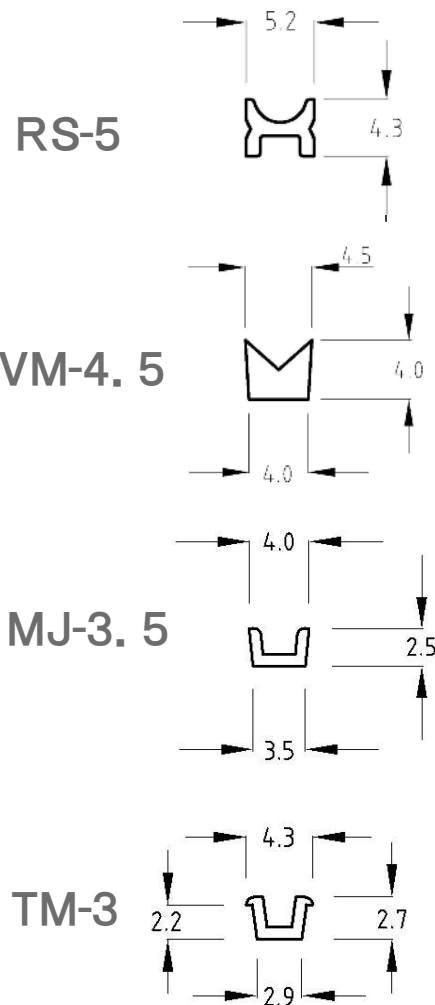

近似色(マンセル表記)

弊社色番号	マンセル値
ブラック	N1.5
	N2
ダーク444	5YR3/1
ウォールナット1111	10YR4/2
	2.5Y4/4
ミディアム4436	5YR3/3
	5YR4/4
チーク168	7.5YR5/6
ライト1020	10YR7.5/6
ベージュ7	7.5YR8/4
グレー1010	2.5Y6/1.5
	2.5Y5/2
アイボリー217	10YR9.2/1
	5Y9/1
	5Y9/1.5
ホワイト1	N9.3

**緊急在庫品有り 2400L×50本/CS単位**

※図面は原寸ではありません。

# チャンネル3 色見本

黒



ダーク2317



ウォールナット234



グレー901



ミディアム4436



チーク168



ライト456



ベージュ007



アイボリー217

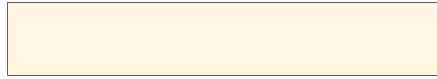

ホワイト045



材質 = PVC

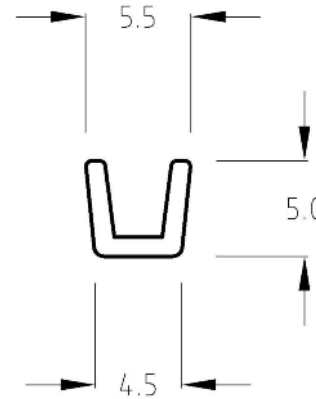

近似色(マンセル表記)

弊社色番号	マンセル値
黒	N1.5
	N2
ダーク2317	5YR3/1
	5R3/1
ウォールナット234	10YR4/2
グレー901	10YR7.5/1.5
	2.5Y6/1.5
ミディアム4436	5YR4/4
チーク168	7.5YR5/6
ライト456	10YR6/3
ベージュ007	B17/80H
アイボリー217	5Y9/1
	5Y9/1.5
	10YR9.2/1
ホワイト045	N9.5

**緊急在庫品有り 2400L×50本/CS単位**

※図面は原寸ではありません。

# SK一底目地材-3

## 色見本

ブラック



ダーク444



ウォールナット1111



ミディアム4436



チーク168



ライト1020

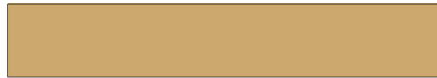

ベージュ7



グレー1010



アイボリー217

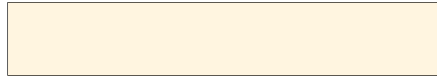

ホワイト1



材質=ABS

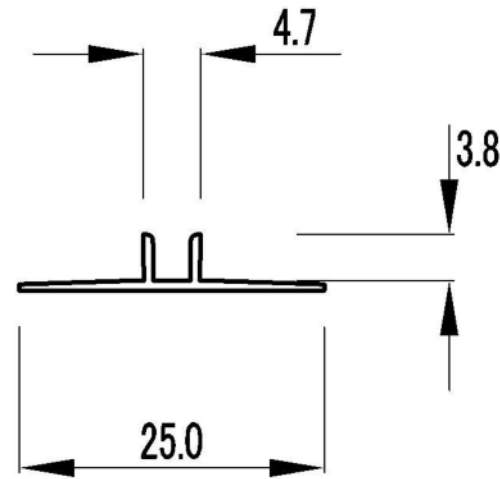

近似色(マンセル表記)

弊社色番号	マンセル値
ブラック	N1.5
	N2
ダーク444	5YR3/1
ウォールナット1111	10YR4/2
	2.5Y4/4
ミディアム4436	5YR3/3
	5YR4/4
チーク168	7.5YR5/6
ライト1020	10YR7.5/6
ベージュ7	7.5YR8/4
グレー1010	2.5Y6/1.5
	2.5Y5/2
アイボリー217	10YR9.2/1
	5Y9/1
	5Y9/1.5
ホワイト1	N9.3

緊急在庫品有り 2700 L×50本/CS単位

※図面は原寸ではありません。

# メタル調シート貼り 対応製品 1/2

材質=ABS  
(KM-7.5のみPVC)

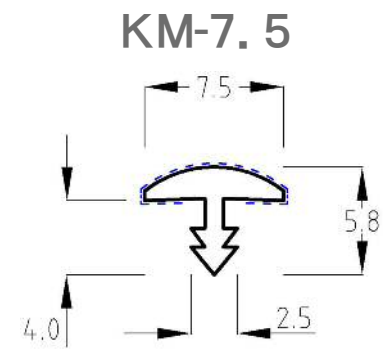
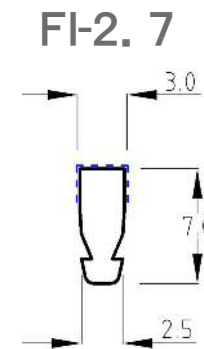
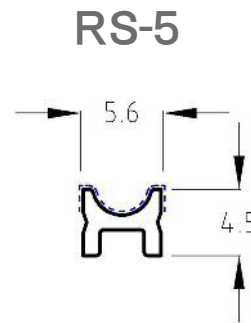

**緊急在庫あり 2400L×50本/CS単位**

メタル調シート貼り製品は手貼り対応不可

※写真は実際の色調と若干異なります。

※図面は原寸ではありません。

# メタル調シート貼り 対応製品 2/2

材質=ABS



SK-U目地材 -3

☆弊社特許品

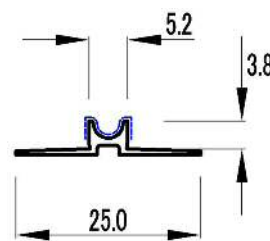

SKジョイナーエ型 -3

☆弊社特許品

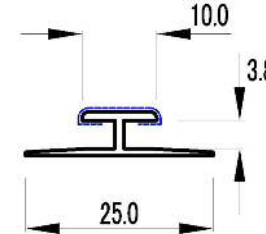

SKエンド見切り -3

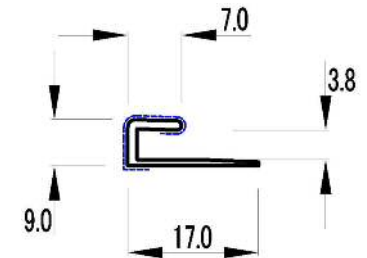

SK-U目地材 -6

☆弊社特許品

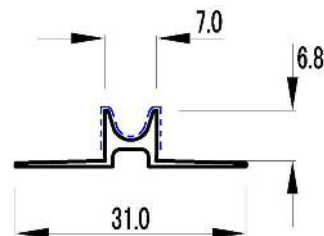

SKジョイナーエ型 -6

☆弊社特許品

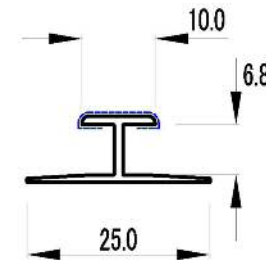

SKエンド見切り -6

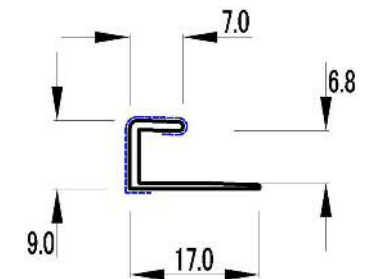

**緊急在庫あり 2700L×50本/CS単位**

メタル調シート貼り製品は手貼り対応不可

※写真は実際の色調と若干異なります。

※図面は原寸ではありません。

# オレフィンシート貼り 対応製品 1/2

材質=ABS  
(KM-7.5のみPVC)

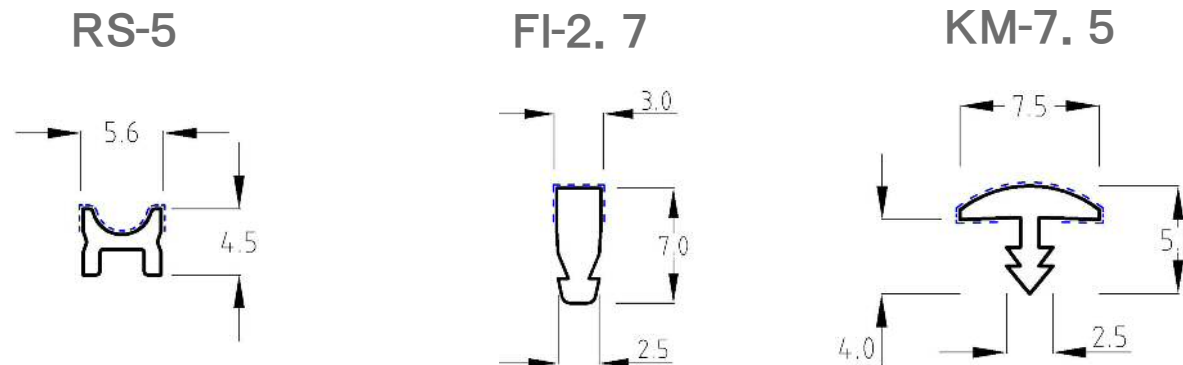

※手貼り 1本からでも承ります。

RS-5, FI-2.7は、2500L以内  
KM-7.5は、2400L以内  
にて対応致します。

オレフィンシート貼り製品は在庫していません。

※図面は原寸ではありません。

# オレフィンシート貼り 対応製品 2/2

材質=ABS

SK-U 目地材 -3

☆弊社特許品

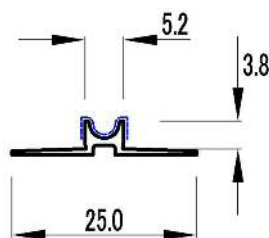

SKジョイナーエ型 -3

☆弊社特許品

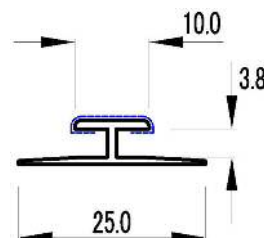

SKエンド見切り -3

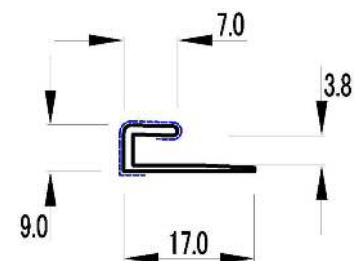

SK-U 目地材 -6

☆弊社特許品

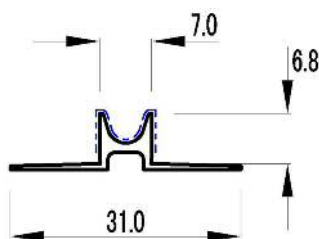

SKジョイナーエ型 -6

☆弊社特許品

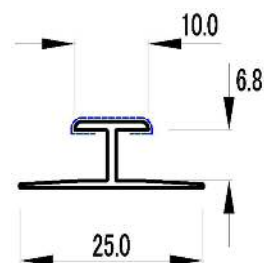

SKエンド見切り -6

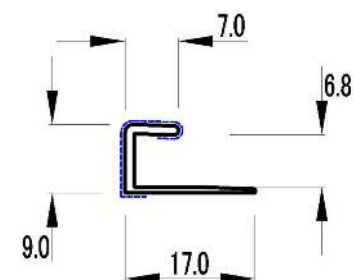

※手貼り 1本からでも承ります。

2700 L以内にて対応致します。

オレフィンシート貼り製品は在庫しておりません。

※図面は原寸ではありません。